

実験室・作業台上設備の地震対策に!



プロセブン ベルトストッパー 軽量設備用

震度7クラス対応

Mサイズ

卓上実験機器
に対応

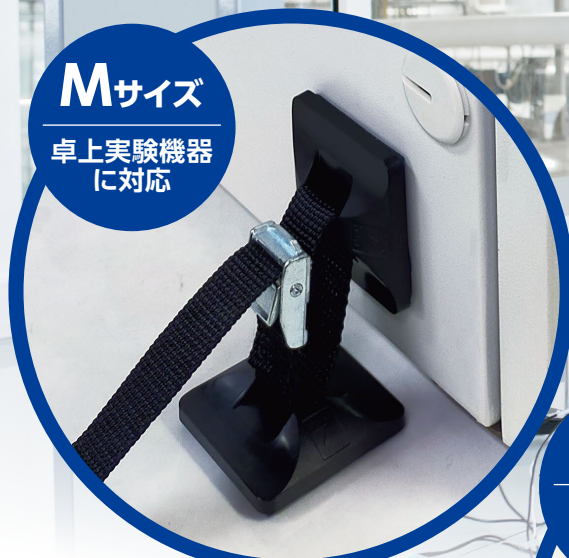

Lサイズ

中型冷蔵庫^{*1}
にも対応



ベルト式で簡単設置

転倒・落下・破損防止
大切な機器を
守ります!



*1 中型冷蔵庫300L・60kg・高さ160cm

抗菌 防カビ 効果[※]

※抗菌・防カビ効果は、マットのみ
※除菌やカビの発生源を絶つものではありません

穴あけ不要

工具不要

繰返し使用可能

狭い実験台や
作業台の端に
置かれた機器にも対応!

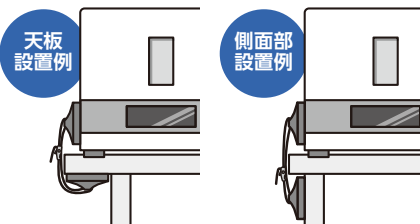

耐震試験実施済[※]

※当社実験車にて



簡単着脱でメンテナンス時も困りません **理化学機器の地震対策に最適!**

対象物例 ●卓上オートクレーブ ●恒温器 ●研究用乾燥機 ●卓上クリーンブース ●小型保冷库 ●液体クロマトグラフ ●小型薬品庫 など

Safety & Security
プロセブン株式会社

<http://www.pro-7.co.jp/>

設置例

ベルトの長さ調整で様々な設置状況に対応できます

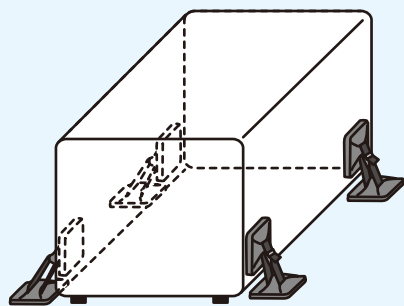

対象物の側面4ヶ所と床面
もしくは台面上に貼り付けます。

作業台の端に対象物が設置されている場合

作業台天板裏面もしくは作業台側面部に
キャッチプレートを取り付けてください。

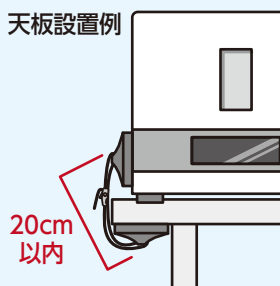

20cm
以内

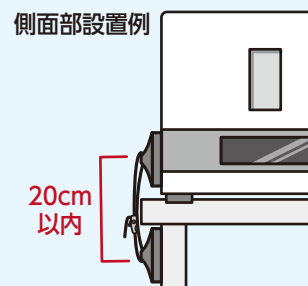

20cm
以内

使用条件

- 対象物重量 Mサイズ50kgまで、Lサイズ80kgまで
- ベルトの長さが20cm以内
- キャッチプレートは対象物の四隅に1セットずつ使用

例

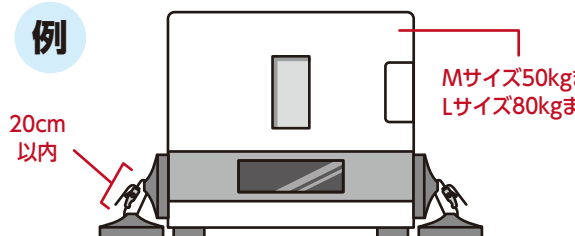

20cm
以内

Mサイズ50kgまで
Lサイズ80kgまで

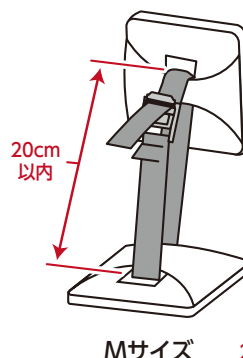

20cm
以内

Mサイズ

キャッチプレート
(1セット)

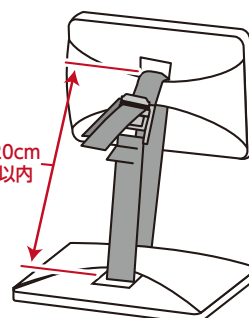

20cm
以内

Lサイズ

設置の注意点

- 付属のプレート、設置場所のホコリ、汚れを拭き取ってください。
- 出来るだけ対象物の四隅に貼り付けてください。
- 通気口や凹凸面は避けて貼り付けてください。
- 設置面にセロハンテープが粘着すれば、使用可能です。

取り外しの注意点

- マットが外れにくい場合はプラスチック製のヘラを水で濡らし、マットと設置面の間に差し込むと外れやすくなります。

製品仕様

商品名	ベルトストッパー-軽量設備用 Mサイズ	ベルトストッパー-軽量設備用 Lサイズ
型番	LB-N0558L	LB-N1058L
JANコード	4544391782115	4544391780210
材質	ベルト:ポリエステル マット:ウレタンゲル キャッチプレート:ABS樹脂 バックル:亜鉛ダイキャスト	
耐震荷重	50kg	80kg
セット内容	キャッチプレート:8個 バックル付ベルト:4本 マット:8枚(50×50×t5mm)	キャッチプレート:8個 バックル付ベルト:4本 マット:8枚(50×100×t5mm)

⚠ 使用上の注意 ⚠

- マット設置面積が不十分な場合、十分な粘着力が得られません。
- 設置面がマットと全面粘着するようにしてください。
- 設置面が弱い物、ヒビ、キズがあるものはダメージを与える可能性があります。
- 取り外し後、材質によっては、設置場所と周辺に差が生じる場合があります。
- 本製品で物を吊り下げないでください。
- 経年変化により変色する場合がありますが、基本性能には問題ありません。
- 耐用年数は5年～7年になります。
- 50℃以上かつ湿度60%以上の環境下では耐用年数が短くなることがあります。
- 対象物重量が耐震荷重(Mサイズ50kg、Lサイズ80kg)以下でもセット数が不十分な場合は、十分に効果が発揮されないおそれがあります。
- 本製品は地震、転倒の被害を最小限におさえるための製品です。本製品使用により発生した損害事故や、地震による損害に対して責任を負うものではありません。

Safety & Security

製造 発売元 **プロセブン株式会社**  はプロセブン株式会社の登録商標です。

本社 〒542-0081 大阪府大阪市中央区南船場1丁目3-5 リプロ南船場2F
TEL: (06) 6261-3800 FAX: (06) 6261-3801

URL <http://www.pro-7.co.jp/> MADE IN JAPAN